

福島県土木コンクリートブロック協同組合

平均明度 6.0以下

テクスチャー 標準偏差11以上



組合準扱型『大型積ブロック』
Type I , Type II



特徴と用途

- ◆ 練積タイプの大型積ブロックになります
- ◆ 据付作業は重機を用いて積み上げるので、安全・容易に施工出来ます
- ◆ 明度『5.5』、輝度の標準偏差(平均)14の証明を取得済みで、環境に配慮したブロックとなります
- ◆ 河川、道路、砂防、治水、海岸、港湾などの護岸・土留工などに多く使用されています
- ◆ A形(基本)はノックアウト式で、水抜き形と兼用になり、2種類だけで組積み可能です
- ◆ 小口止はプレキャスト製品を用意してます
- ◆ I型は専用施工金具を用意、II型はを1t用カップラー使用します
- ◆ I型は、勾配積み施工なので3分~1割が標準勾配です。II型は、5分水平施工で裏型枠は不要です。
- ◆ II型専用の基礎ブロック製品があります

製品規格図

Type I

A形(基本)

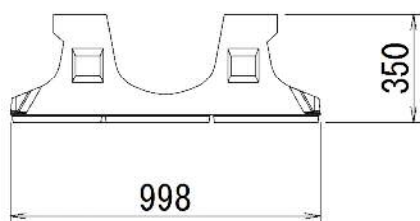

B形(端部)

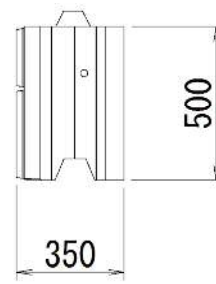
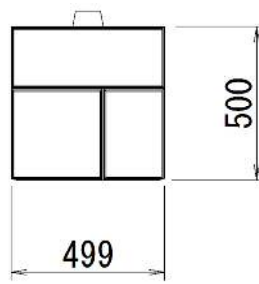
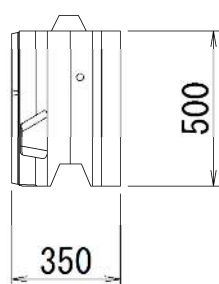
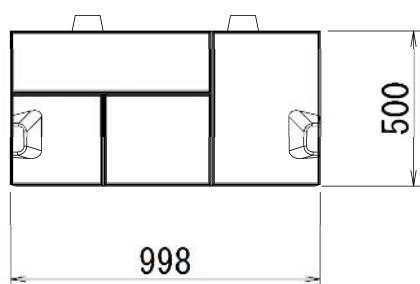
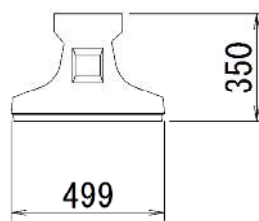

呼び名	主要寸法 幅×高さ×控長 (mm)	参考質量 (kg)	胴込量 (m ³ /個)	使用個数 (個/m ²)
A形(基本)	998×500×350	214	0.08	2
B形(端部)	499×500×350	111	0.04	—

施工金具



製品規格図

Type II

標準タイプ

標準

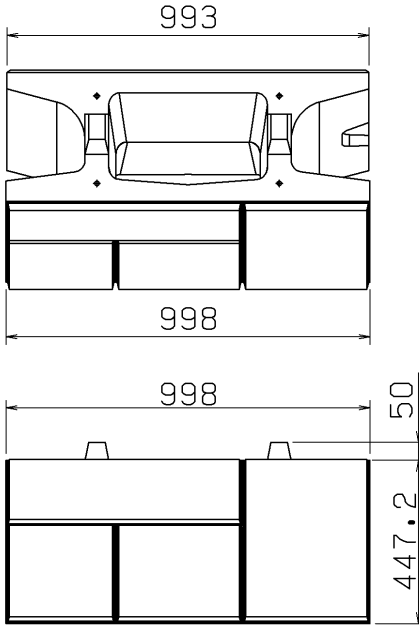

半割

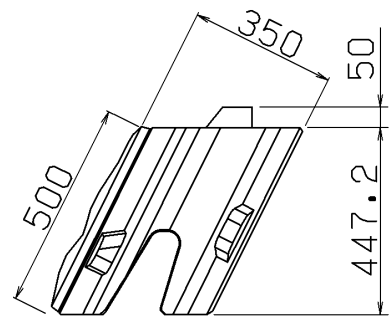
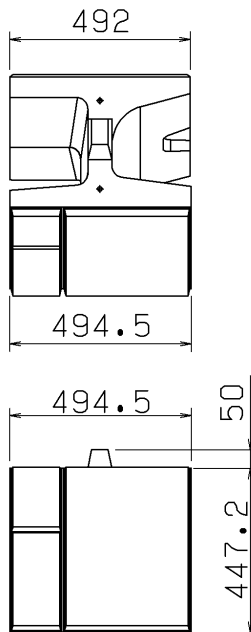

根石タイプ

標準

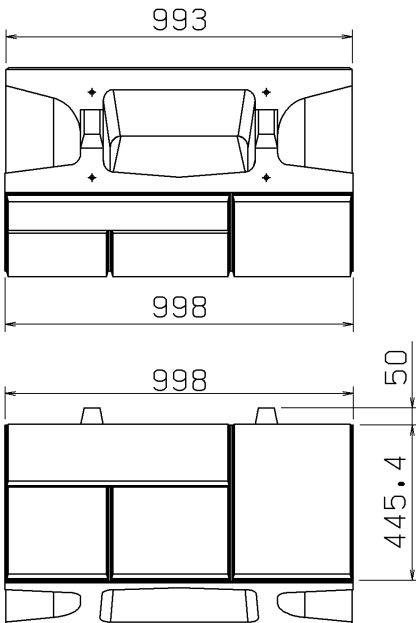

半割

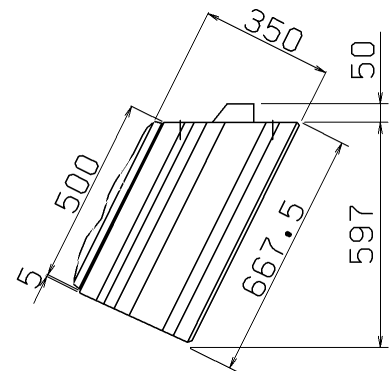
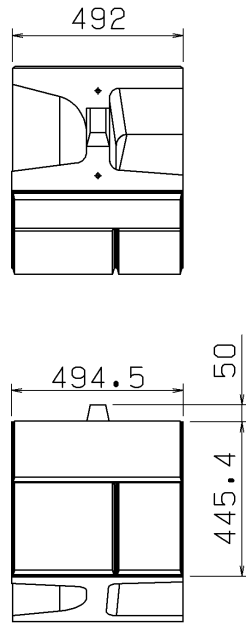

呼び名	主要寸法 幅×高さ×控長 (mm)	参考質量 (kg)	胴込量 (m ³ /個)	使用個数 (個/m ²)
標準	998 × 500 × 350	223	0.08	2
半型	494 × 500 × 350	110	0.04	—
根石 標準	998 × 500 × 350	257		—
根石 半型	494 × 500 × 350	126		—

明度証明書

全協明証第 1294 号

明度証明書

共和コンクリート工業株式会社 殿

貴社より依頼を受けた「福島県土木コンクリートブロック協同組合準拠型『大型積ブロック』」の平均明度は、次の通りであることを証明します。

平均明度 5.5



製品名 : 福島県土木コンクリートブロック協同組合準拠型『大型積ブロック』
規格寸法 : 縦 998mm × 横 500mm
製造工場 : 万年コンクリート工業株式会社 本社工場
製造日 : 2017年4月24日
撮影場所 : 共和コンクリート工業株式会社 仙台支店 臨空ヤード
撮影日時 : 2017年6月5日 午前11時15分
撮影時天候 : 晴れ
撮影時照度 : 45,400 (lx)
撮影機材 : Nikon COOLPIX L30
備 考 :

平成 29 年 7 月 6 日

公益社団法人 全国土木コンクリートブロック協会
会 長 本間 文士

測定状況



ブロック配置勾配



照度

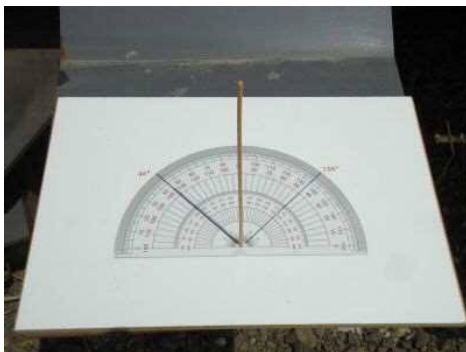

光源入射角



撮影状況

テクスチャー証明書

全協テ証第 0298 号

テクスチャー証明書

共和コンクリート工業株式会社 殿

貴社より依頼を受けた「福島県土木コンクリートブロック協同組合準拠型『大型積ブロック』」の輝度の標準偏差（平均）は、次の通りであることを証明します。

輝度の標準偏差(平均) 1.4



製品名 : 福島県土木コンクリートブロック協同組合準拠型『大型積ブロック』
規格寸法 : 縦 500mm×横 998mm
製造日 : 2018年12月13日
撮影日時 : 2019年1月30日 午前11時38分
撮影時天候 : 晴れ
撮影時照度 : 85,800lx
撮影機材 : FUJIFILM FINEPIX F770EXR
備考 :

平成 31 年 3 月 28 日

公益社団法人 全国土木コンクリートブロック協会
会長 本宿 大士

輝度解析結果

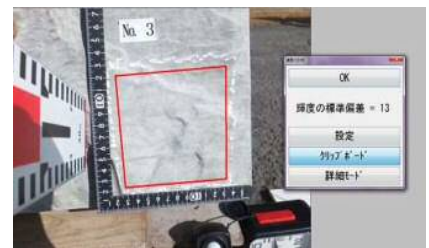
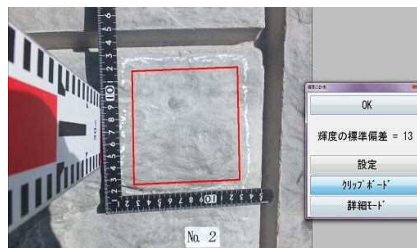
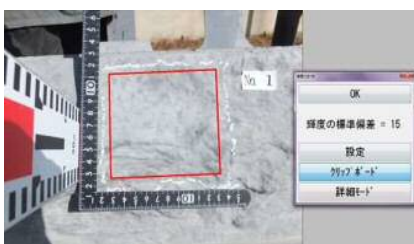

事例集

施工年度：H30 発注元：相馬市 工事名：市道西山三部沢線道路改良その2工事



事例集

施工年度: H30 発注元: 二本松土木事務所 工事名: 公共災害復旧工事(河川)移川筋



事例集

施工年度: H30年度 発注元: 南会津建設事務所 工事名: 蒲生川 公共災害復旧工事



事例集

施工年度:令和元年度 発注元:南会津建設事務所 工事名:小川沢5号

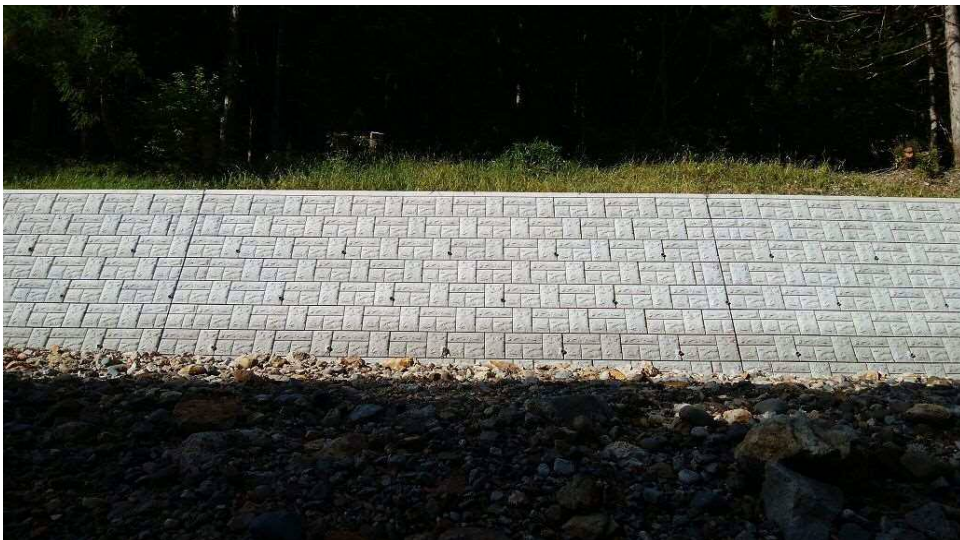

MEMO

組合員名簿

〒960-8061

福島市五月町1番15号

福島県土木コンクリートブロック協同組合

TEL (024) 526-4260 FAX (024) 522-7449

(2019年11月末現在)

	組 合 員 名	〒	住 所	T E L	F A X
	共和コンクリート工業(株)	963-8025	郡山市桑野2丁目31-5	(024) 932-7891	(024) 933-0824
	(株)吉田セメント工業	962-0001	須賀川市森宿字前川原68	(0248) 76-2819	(0248) 76-8589
	A & K ホンシュウ(株)	962-0202	須賀川市小中宇松之木内43番地1	(0248) 94-6233	(0248) 94-6234
	万年コンクリート工業(株)	979-0216	いわき市四倉町玉山字炭釜106-1	(0246) 33-3333	(0246) 33-3030
	(株)ダイイチ	979-2453	南相馬市鹿島区小池字善徳241-1	(0244) 26-8538	(0244) 26-8539
	新和コンクリート工業(株)	969-3534	喜多方市塩川町遠田字向川原4384	(0241) 27-8181	(0241) 27-8185
	(有)二本松坂本産業	964-0928	二本松市蓬田232	(0243) 23-2739	(0243) 23-6950
	希久多工業(株)	972-0162	いわき市遠野町滝字島廻り117	(0246) 89-2646	(0246) 89-2660
	岩城ブロック工業(株)	970-1152	いわき市好間町中好間字川原子作120	(0246) 36-4334	(0246) 36-6998
	(株)新田建材原町	975-0073	南相馬市原町区北新田字信田310-1	(0244) 23-3318	(0244) 23-7588
	(株)桑原コンクリート工業	963-4204	田村市船引町堀越字新田236	(0247) 85-2155	(0247) 85-2443
	東北コンクリート(株)	960-0802	伊達市霊山町山野川字柳沢入3-1	(024) 564-2662	(024) 564-2660
賛 助 会 員	菱和コンクリート(株)	980-0812	仙台市青葉区片平1-5-20	(022) 217-2167	(022) 721-0204